



ИЗВА-МСК

ПРОИЗВОДСТВО АЛЮМИНИЕВОГО ПРОФИЛЯ

**Каталог
алюминиевых
профилей**

**Система офисных
перегородок
ОР32**

2024г.

г. Москва

Профили системы офисных перегородок ОР32



ИЗАР-МСК
ПРОИЗВОДСТВО АЛЮМИНИЕВОГО ПРОФИЛЯ

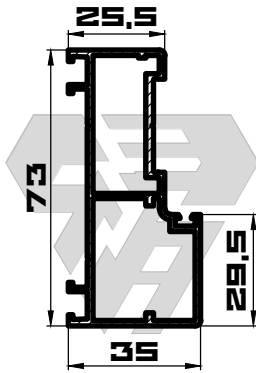

РАМА ДВЕРНАЯ

ИЗАР-11-2110

m=1055 (гp/n.м)

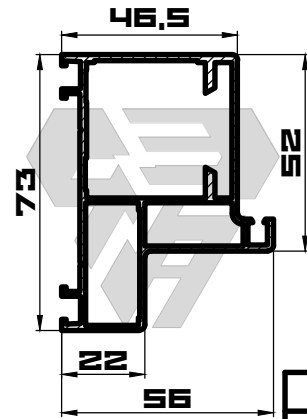

РАМА ДЛЯ СКРЫТЫХ НАВЕСОВ

ИЗАР-11-2130

m=1375 (гp/n.м)

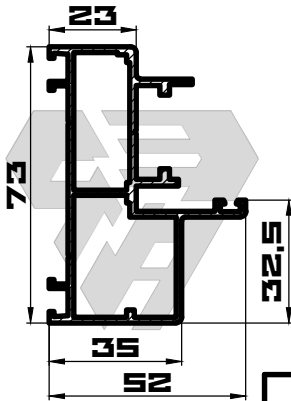

РАМА 52ММ

ИЗАР-11-2140

m=1256 (гp/n.м)

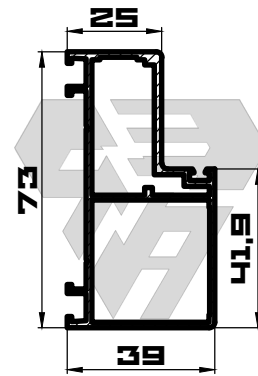

РАМА 39ММ

ИЗАР-11-2150

m=1119 (гp/n.м)

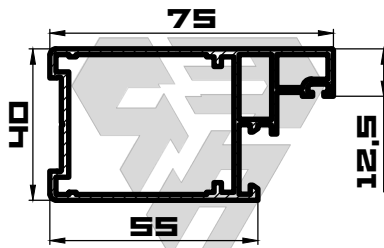

СТВОРКА ОДИНАРНОГО ОСТЕКЛЕНИЯ

ИЗАР-11-1311

m=1163 (гp/n.м)

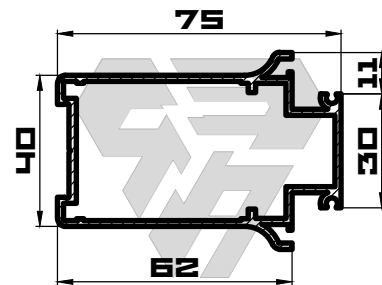

СТВОРКА ДВОЙНОГО ОСТЕКЛЕНИЯ

ИЗАР-11-1321

m=1253 (гp/n.м)

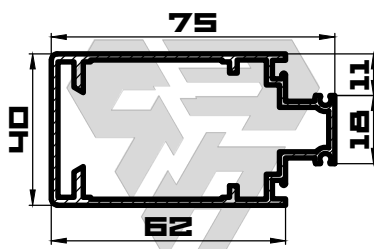

СТВОРКА ДЛЯ СКРЫТЫХ НАВЕСОВ
40ММ

ИЗАР-11-1330

m=1216 (гp/n.м)

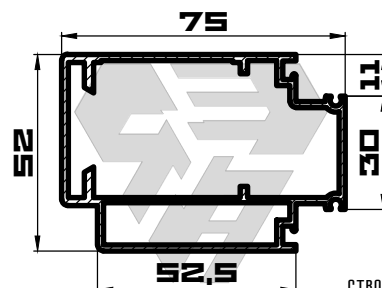

СТВОРКА ДЛЯ СКРЫТЫХ НАВЕСОВ
52ММ

ИЗАР-11-1340

m=1486 (гp/n.м)

Профили системы офисных перегородок ОР32



ИЗАР-МСК
ПРОИЗВОДСТВО АЛЮМИНИЕВОГО ПРОФИЛЯ

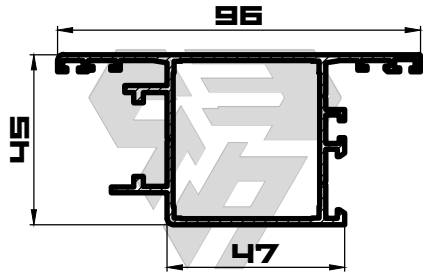

СТВОРКА-Т 96ММ

ИЗА-11-4360

m=1305 (гp/n.м)

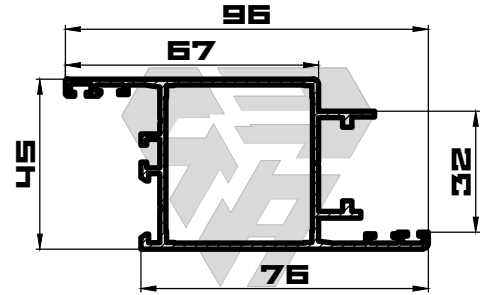

СТВОРКА-З 96ММ

ИЗА-11-4370

m=1305 (гp/n.м)

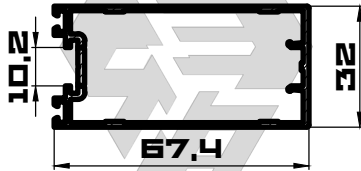

СТОЙКА ОДИНАРНОГО ОСТЕКЛЕНИЯ
80ММ

ИЗА-11-2510

m=795 (гp/n.м)



СТОЙКА ОДИНАРНОГО ОСТЕКЛЕНИЯ
100ММ

ИЗА-11-2511

m=925 (гp/n.м)

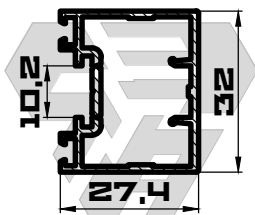

СТОЙКА ОДИНАРНОГО ОСТЕКЛЕНИЯ
100ММ

ИЗА-11-2512

m=527 (гp/n.м)

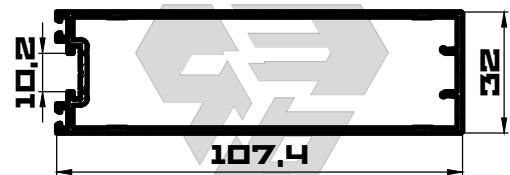

СТОЙКА ОДИНАРНОГО ОСТЕКЛЕНИЯ
120ММ

ИЗА-11-2513

m=1129 (гp/n.м)

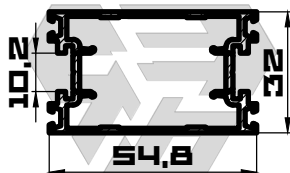

СТОЙКА ДВОЙНОГО ОСТЕКЛЕНИЯ
80ММ

ИЗА-11-2520

m=861 (гp/n.м)



СТОЙКА ДВОЙНОГО ОСТЕКЛЕНИЯ
100ММ

ИЗА-11-2521

m=991 (гp/n.м)



СТОЙКА ДВОЙНОГО ОСТЕКЛЕНИЯ
120ММ

ИЗАР-11-2523
m=1121 (гр/п.м)

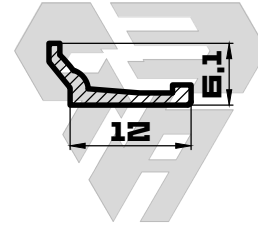

ШТАПЕК

ИЗАР-10-4010
m=66 (гр/п.м)

*ТОЛЬКО АНОДИРОВАННОЕ ПОКРЫТИЕ

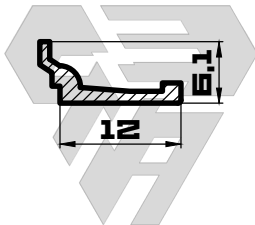

ШТАПЕК

ИЗАР-10-4011
m=69 (гр/п.м)

*ТОЛЬКО ПОРОШКОВОЕ ПОКРЫТИЕ

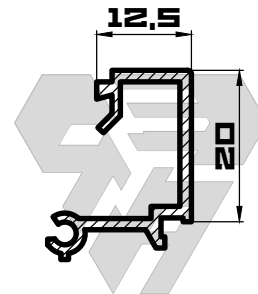

ШТАПЕК 12,5ММ×20ММ

ИЗАР-10-6120
m=253 (гр/п.м)

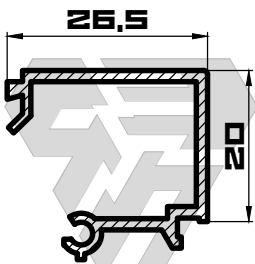

ШТАПЕК 26,5ММ×20ММ

ИЗАР-10-6260
m=310 (гр/п.м)

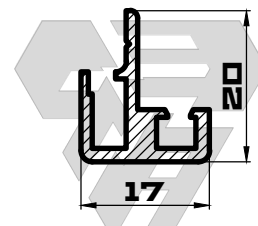

ШТУЛЬП ДВЕРНОЙ, ДЛЯ СТВОРКИ
СО СКРЫТЫМИ НАВЕСАМИ

ИЗАР-11-1420
m=260 (гр/п.м)

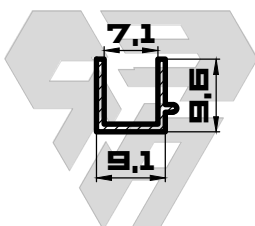

ЗАГЛУШКА

ИЗАР-11-1710
m=75 (гр/п.м)

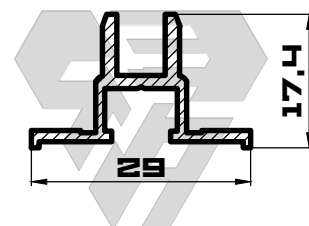

ПРИЖИМ

ИЗАР-11-2620
m=257 (гр/п.м)

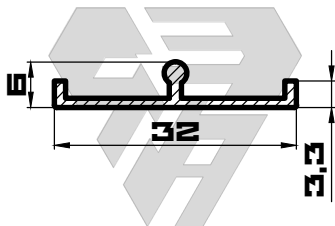

НАЩЕЛЬНИК

ИЗАР-11-2630

m=150 (гр/п.м)

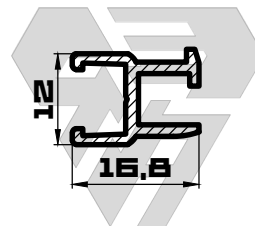

ОПОРА

ИЗАР-11-2640

m=256 (гр/п.м)

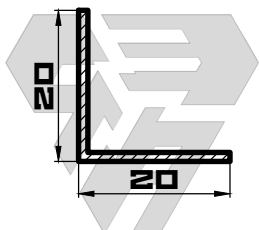

УГОЛОК 20 × 20 × 1,2ММ

ИЗАР-10-5101

m=126 (гр/п.м)

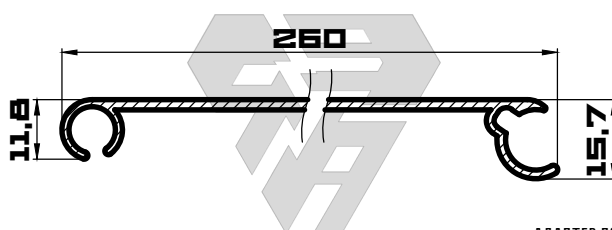

АДАПТЕР ПОВОРОТНЫЙ
УНИВЕРСАЛЬНЫЙ

ИЗАР-10-5110

m=1556 (гр/п.м)

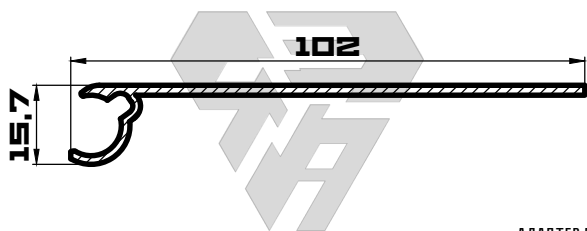

АДАПТЕР ПОВОРОТНЫЙ
90-1 102ММ

ИЗАР-10-5120

m=639 (гр/п.м)

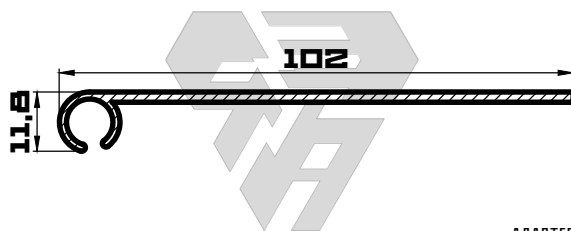

АДАПТЕР ПОВОРОТНЫЙ
90-2 102ММ

ИЗАР-10-5130

m=615 (гр/п.м)

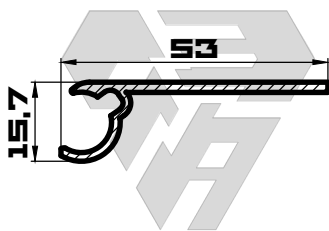

АДАПТЕР ПОВОРОТНЫЙ
135-1 53ММ

ИЗАР-10-5140

m=374 (гр/п.м)

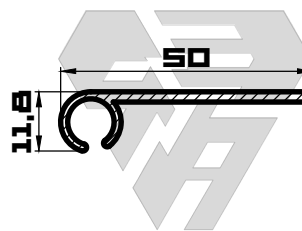

АДАПТЕР ПОВОРОТНЫЙ
135-2 50ММ

ИЗАР-10-5150

m=333 (гр/п.м)

Профили системы офисных перегородок ОР32



ИЗАР-МСК
ПРОИЗВОДСТВО АЛЮМИНИЕВОГО ПРОФИЛЯ

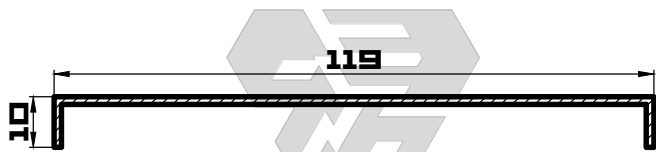

ЗАГЛУШКА Т-СОЕДИНЕНИЯ СТОЕК

ИЗАР-10-5170

m=553 (гр/н.м)

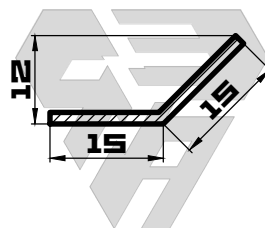

УГОЛОК 15×15×1,5 135°

ИЗАР-10-5180

m=119 (гр/н.м)

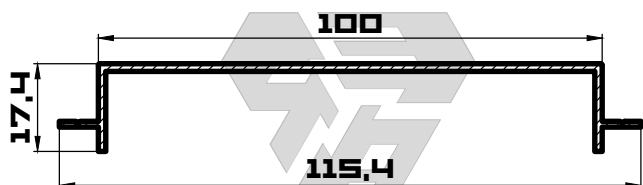

ЗАГЛУШКА 100ММ

ИЗАР-10-5190

m=585 (гр/н.м)

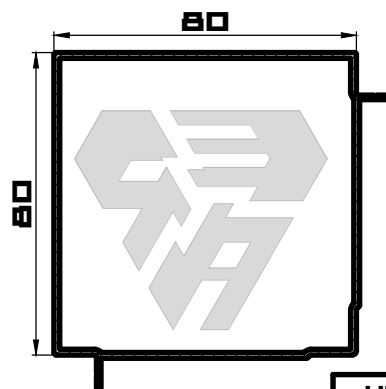

СТОЙКА 90°

ИЗАР-11-2530

m=1331 (гр/н.м)

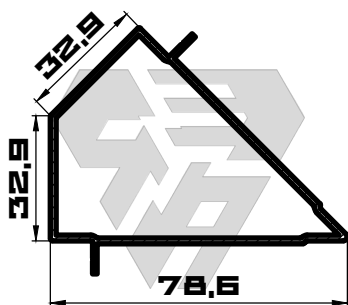

СТОЙКА 135°

ИЗАР-11-2540

m=943 (гр/н.м)

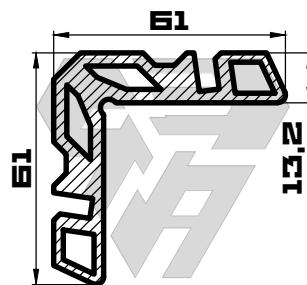

СУХАРЬ 13,2ММ

ИЗАР-10-0130

m=2411 (гр/н.м)

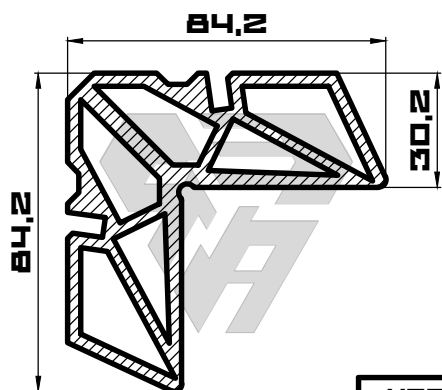

СУХАРЬ 30,2ММ

ИЗАР-10-0300

m=4600 (гр/н.м)

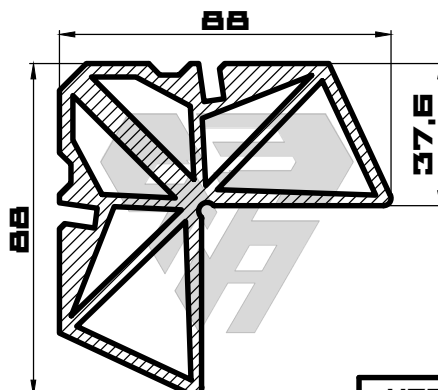

СУХАРЬ 37,6ММ

ИЗАР-10-0370

m=5576 (гр/н.м)

Профили системы офисных перегородок ОР32



ИЗРА-МСК
ПРОИЗВОДСТВО АЛЮМИНИЕВОГО ПРОФИЛЯ

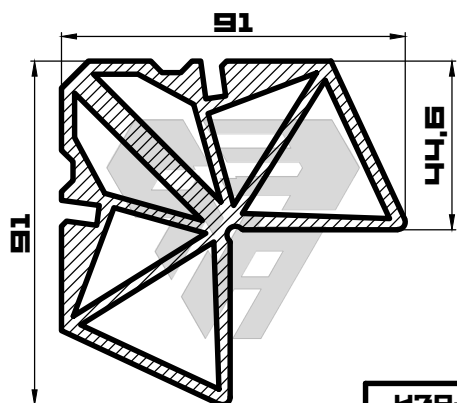

СУХАРЬ 44,6ММ

ИЗРА-10-0440
m=6003 (гр/н.м)

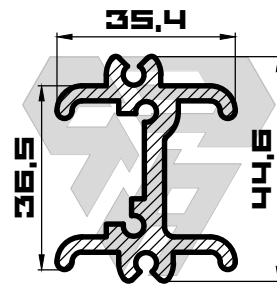

СУХАРЬ КРЕПЛЕНИЯ НАВЕСА

ИЗРА-10-5010
m=1238 (гр/н.м)

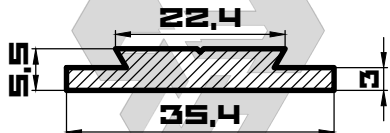

ПЛАСТИНА КРЕПЕЖНАЯ

ИЗРА-10-5020
m=407 (гр/н.м)

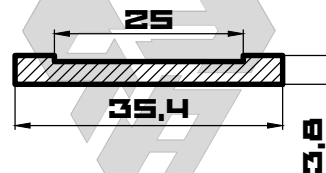

ПОДКЛАДКА ДЛЯ ПЛАСТИНЫ
КРЕПЕЖНОЙ

ИЗРА-10-5040
m=309 (гр/н.м)

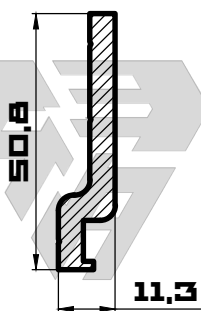

СУХАРЬ-Т0

ИЗРА-11-0000
m=776 (гр/н.м)

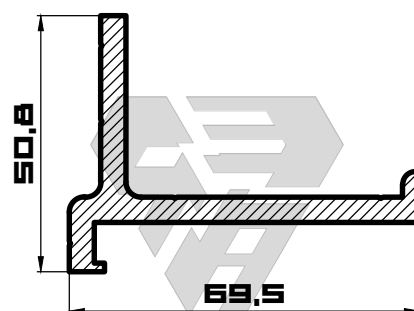

СУХАРЬ-Т2

ИЗРА-11-0020
m=1617 (гр/н.м)

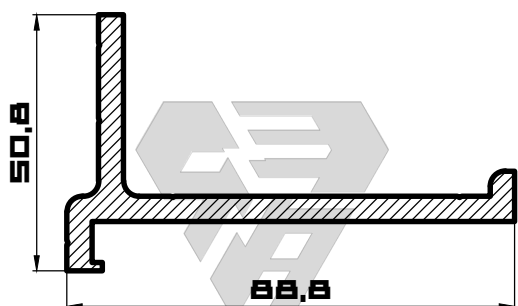

СУХАРЬ-Т1

ИЗРА-11-0010
m=1897 (гр/н.м)

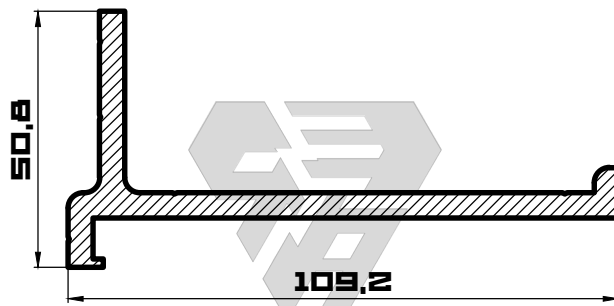

СУХАРЬ-Т6

ИЗРА-11-0011
m=2173 (гр/н.м)

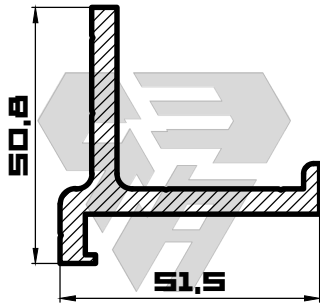

СУХАРЬ-T3

ИЗАР-11-0030
m=1372 (гр/п.м)

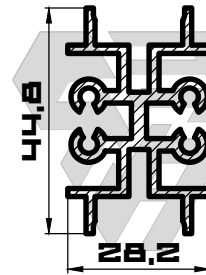

СУХАРЬ-T5

ИЗАР-11-0050
m=991 (гр/п.м)

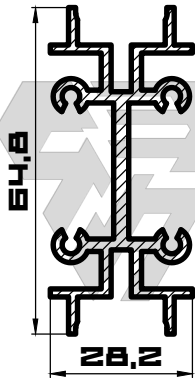

СУХАРЬ СТЫКОВОЧНЫЙ 45,4мм

ИЗАР-11-0051
m=1153 (гр/п.м)

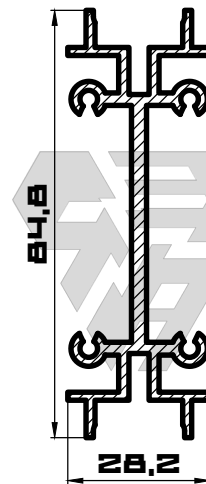

СУХАРЬ 13,6x59мм

ИЗАР-11-0053
m=1316 (гр/п.м)

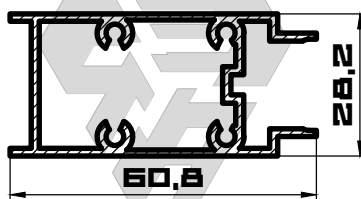

СУХАРЬ-T6

ИЗАР-11-0060
m=907 (гр/п.м)

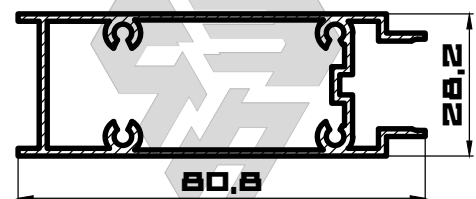

СУХАРЬ-T10

ИЗАР-11-0061
m=1037 (гр/п.м)

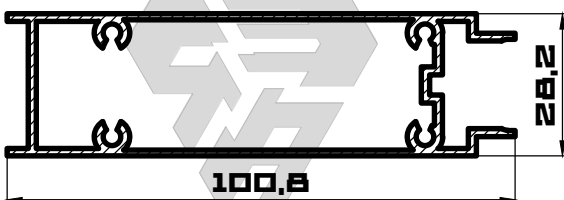

СУХАРЬ-T11

ИЗАР-11-0063
m=1167 (гр/п.м)