



ИЗВА-МСК

ПРОИЗВОДСТВО АЛЮМИНИЕВОГО ПРОФИЛЯ

**Каталог
алюминиевых
профилей**

**Система офисных
перегородок
ОР98**

2024г.

г. Москва

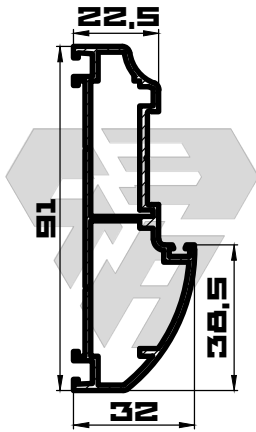

РАМА ДВЕРНАЯ

ИЗАР-11-1110
m=1122 (гp/n.m)

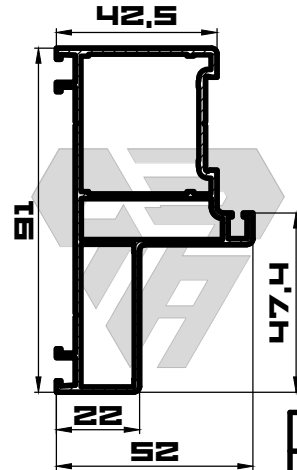

РАМА 52MM

ИЗАР-11-1120
m=1426 (гp/n.m)

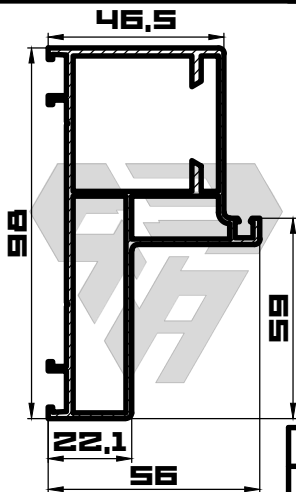

РАМА ДЛЯ СКРЫТЫХ НАВЕСОВ

ИЗАР-11-1130
m=1703 (гp/n.m)

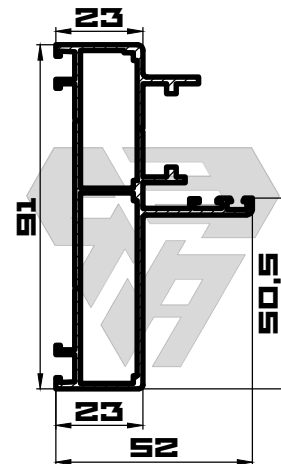

РАМА 52MM

ИЗАР-11-1140
m=1366 (гp/n.m)

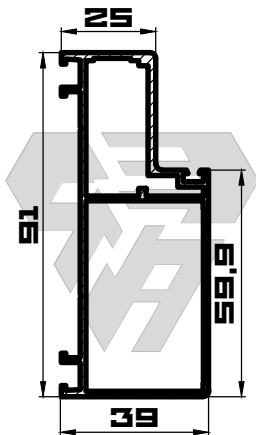

РАМА 39MM

ИЗАР-11-1150
m=1258 (гp/n.m)

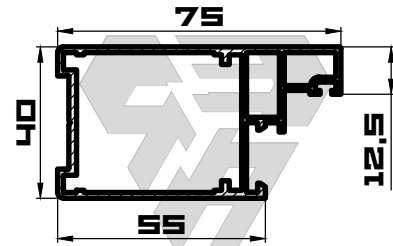

СТВОРКА ОДИННАРНОГО ОСТЕКЛЕНИЯ

ИЗАР-11-1311
m=1163 (гp/n.m)

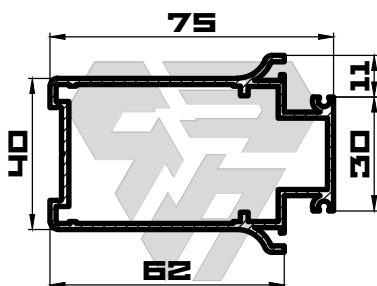

СТВОРКА ДВОЙНОГО ОСТЕКЛЕНИЯ

ИЗАР-11-1321
m=1253 (гp/n.m)

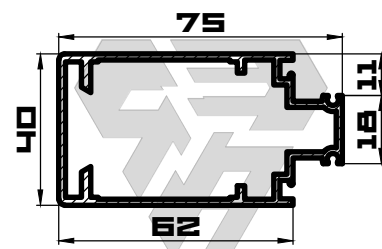

СТВОРКА ДЛЯ СКРЫТЫХ НАВЕСОВ
40MM

ИЗАР-11-1330
m=1216 (гp/n.m)

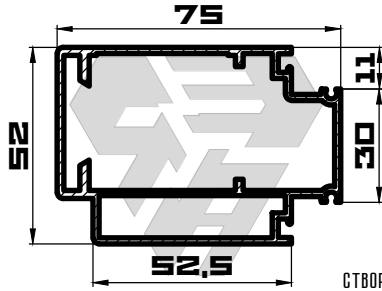

СТВОРКА ДЛЯ СКРЫТЫХ НАВЕСОВ
52ММ

ИЗАР-11-1340
m=1486 (гp/n.m)

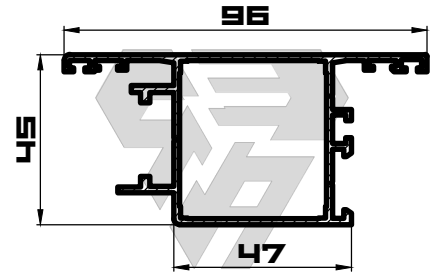

СТВОРКА-Т 96ММ

ИЗАР-11-4360
m=1305 (гp/n.m)

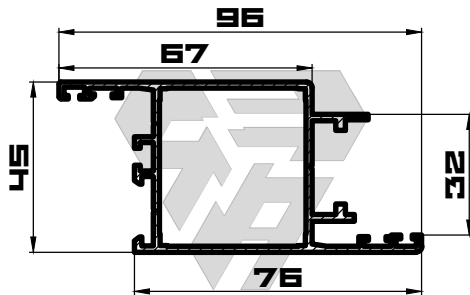

СТВОРКА-Z 96ММ

ИЗАР-11-4370
m=1305 (гp/n.m)

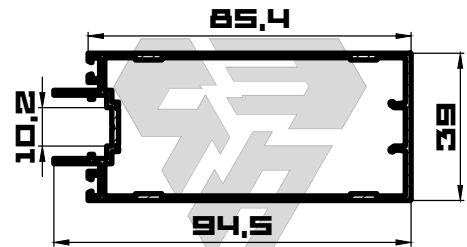

СТОЙКА ОДИНАРНОГО ОСТЕКЛЕНИЯ

ИЗАР-11-1510
m=1070 (гp/n.m)

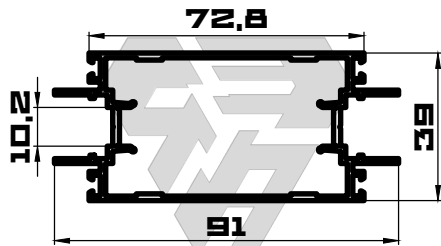

СТОЙКА ДВОЙНОГО ОСТЕКЛЕНИЯ

ИЗАР-11-1520
m=1154 (гp/n.m)

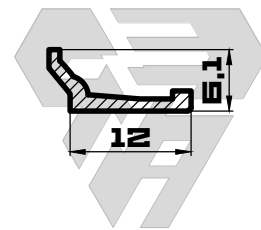

ШТАПИК

*ТОЛЬКО АНОДИРОВАННОЕ ПОКРЫТИЕ

ИЗАР-10-4010
m=68 (гp/n.m)

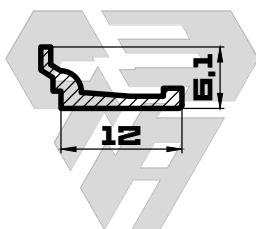

ШТАПИК

*ТОЛЬКО ПОРОШКОВОЕ ПОКРЫТИЕ

ИЗАР-10-4011
m=69 (гp/n.m)

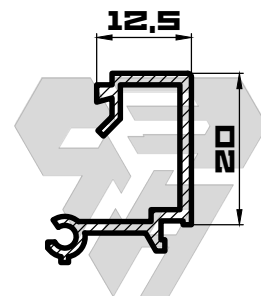

ШТАПИК 12,5ММ×20ММ

ИЗАР-10-6120
m=253 (гp/n.m)

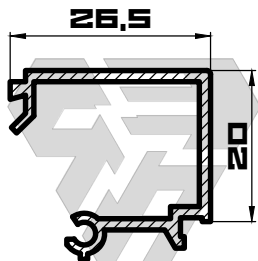

ШТАПИК 26,5ММ×20ММ

ИЗАР-10-6260

m=310 (гр/п.м)

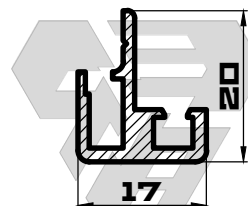

ШТУЛЬП ДВЕРНОЙ, ДЛЯ СТВОРКИ
СО СКРЫТЫМИ НАВЕСАМИ

ИЗАР-11-1420

m=260 (гр/п.м)

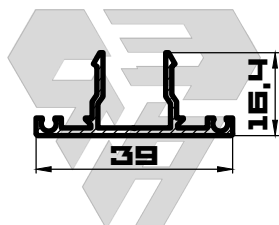

НАЩЕЛЬНИК

ИЗАР-11-1610

m=283 (гр/п.м)

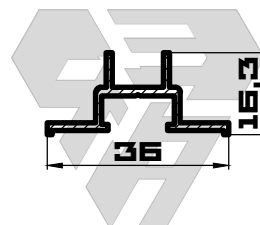

ПРИЖИМ

ИЗАР-11-1620

m=256 (гр/п.м)

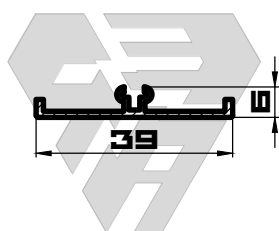

НАЩЕЛЬНИК ДЕКОРАТИВНЫЙ

ИЗАР-11-1630

m=176 (гр/п.м)

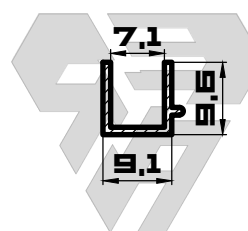

ЗАГЛУШКА

ИЗАР-11-1710

m=75 (гр/п.м)

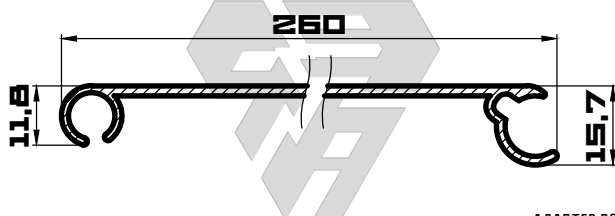

АДАПТЕР ПОВОРОТНЫЙ
УНИВЕРСАЛЬНЫЙ

ИЗАР-10-5110

m=1556 (гр/п.м)

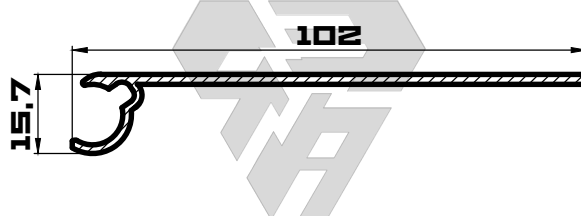

АДАПТЕР ПОВОРОТНЫЙ
90-1102ММ

ИЗАР-10-5120

m=639 (гр/п.м)

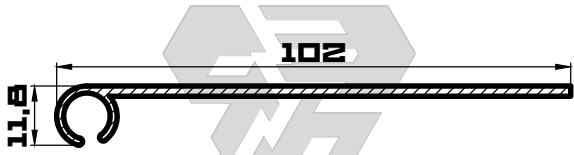

АДАПТЕР ПОВОРОТНЫЙ
90-2 102ММ

ИЗРА-10-S130

m=615 (гр/п.м)

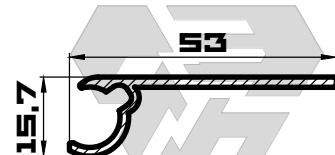

АДАПТЕР ПОВОРОТНЫЙ
135-1 53ММ

ИЗРА-10-S140

m=374 (гр/п.м)

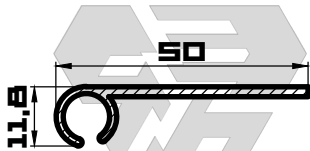

АДАПТЕР ПОВОРОТНЫЙ
135-2 50ММ

ИЗРА-10-S150

m=333 (гр/п.м)

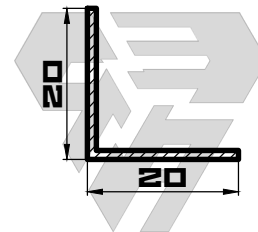

УГОЛОК 20×20×1,53ММ

ИЗРА-10-S101

m=126 (гр/п.м)

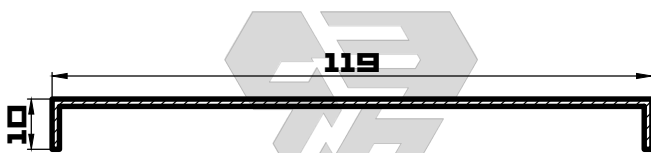

ЗАГЛУШКА Т-СОЕДИНЕНИЯ СТОЕК

ИЗРА-10-S170

m=553 (гр/п.м)

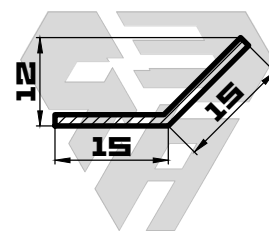

УГОЛОК 15×15×1,5 135°

ИЗРА-10-S180

m=119 (гр/п.м)

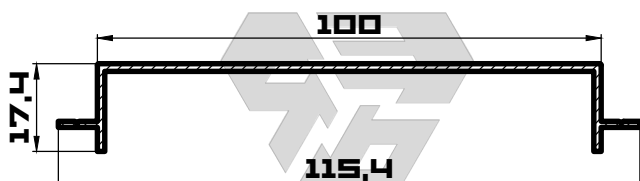

ЗАГЛУШКА 100ММ

ИЗРА-10-S190

m=585 (гр/п.м)

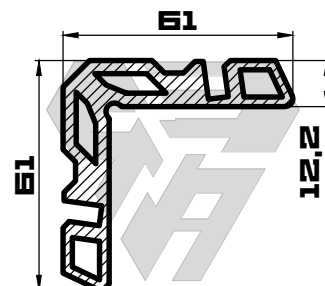

СУХАРЬ 12,2ММ

ИЗРА-10-0120

m=2248 (гр/п.м)

Профили системы офисных перегородок ОР98



ИЗРА-МСК
ПРОИЗВОДСТВО АЛЮМИНИЕВОГО ПРОФИЛЯ

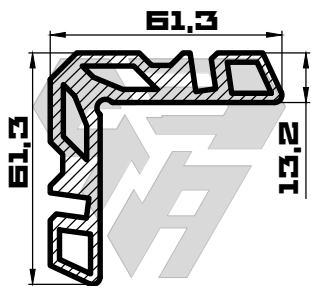

СУЖАРЬ 13,2ММ

ИЗА-10-0130

m=2411 (гp/n.m)

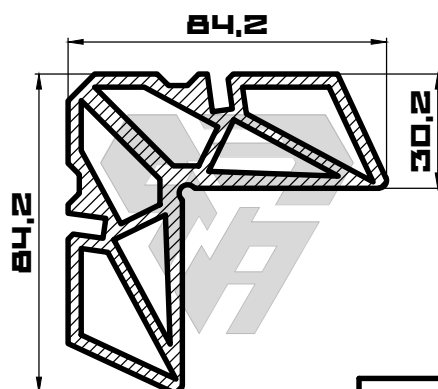

СУЖАРЬ 30,2ММ

ИЗА-10-0300

m=4600 (гp/n.m)

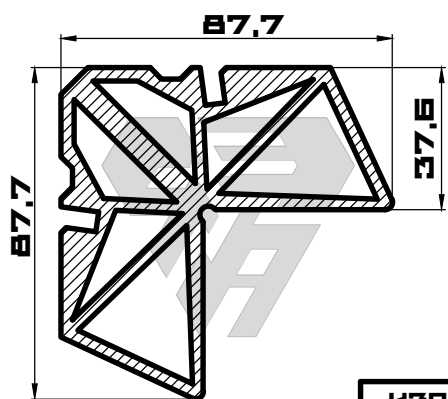

СУЖАРЬ 37,6ММ

ИЗА-10-0370

m=5576 (гp/n.m)

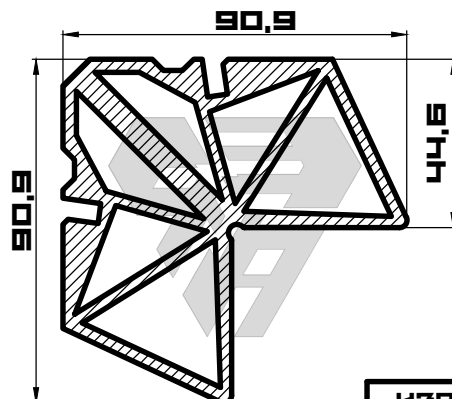

СУЖАРЬ 44,6ММ

ИЗА-10-0440

m=6003 (гp/n.m)

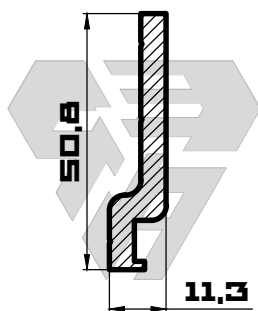

СУЖАРЬ-Т0

ИЗА-11-0000

m=776 (гp/n.m)

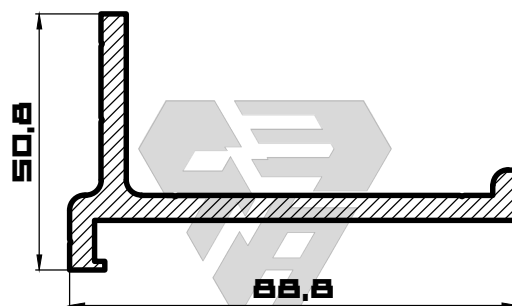

СУЖАРЬ-Т1

ИЗА-11-0010

m=1897 (гp/n.m)

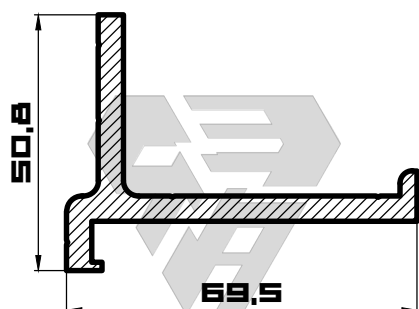

СУЖАРЬ-Т2

ИЗА-11-0020

m=1617 (гp/n.m)

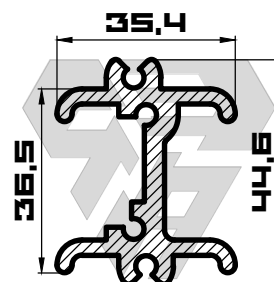

СУЖАРЬ КРЕПЛЕНИЯ НАВЕСА

ИЗА-10-5010

m=1238 (гp/n.m)

Профили системы офисных перегородок ОР98



ИЗБА-МСК
ПРОИЗВОДСТВО АЛЮМИНИЕВОГО ПРОФИЛЯ

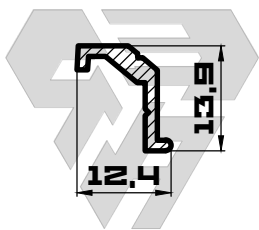

ПРОФИЛЬ КРЕПЛЕНИЯ
ДВЕРНОЙ РАМЫ

ИЗБА-10-5030

m=119 (г/п.м)